

SONGMiCSHOME

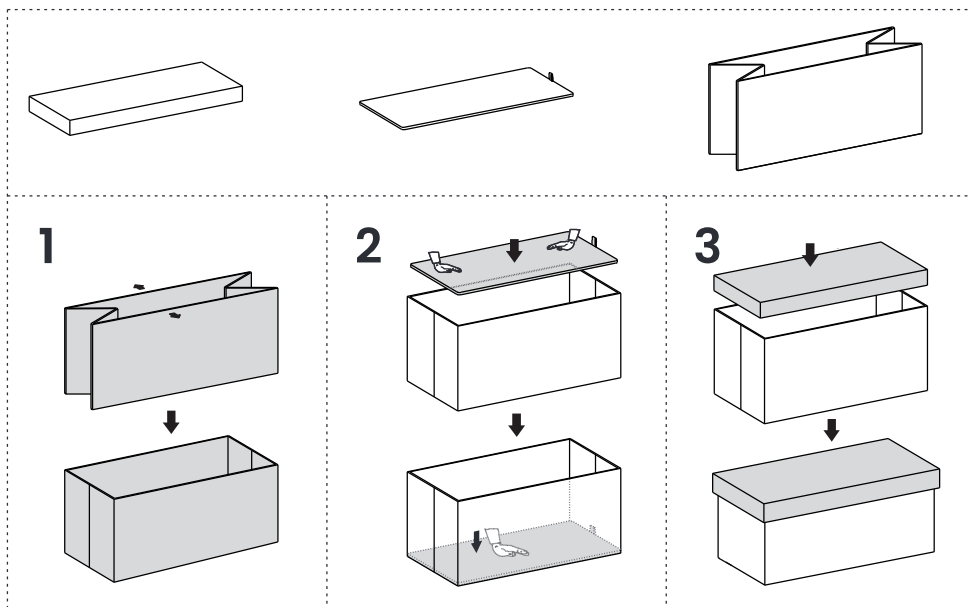



Use this product correctly as shown in the illustration.

Dust and dirt can be vacuum cleaned or wiped with a clean soft cloth

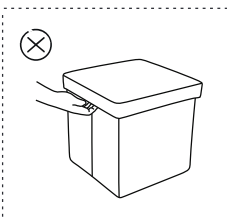
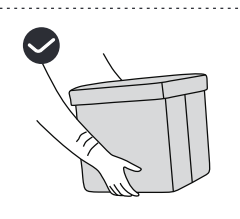
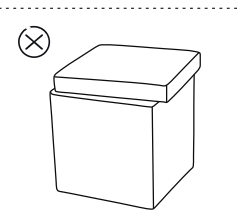
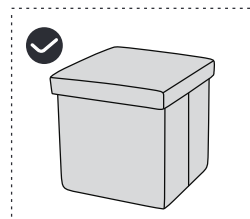
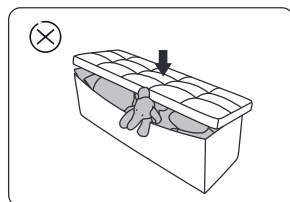
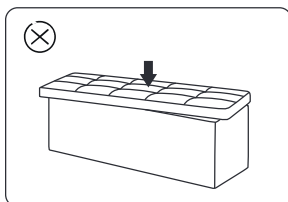
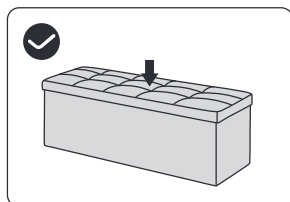

EN Notes

Please don't sit down violently and suddenly as well as kneel down on it.

Please don't rock and shake violently when you sit down on this product, or its lifespan will be shortened.

There may be a "new" smell after unpacking the product. Please air it in a ventilated place for some time.

Please don't dismantle or change the structure of product as you like in case of damage or accident.

Do not continue to use the product if it is damaged, as it may cause serious injury.

DE Hinweise

Bitte setzen Sie sich nicht plötzlich hin und knien Sie sich nicht darauf.

Schaukeln Sie bitte nicht hin und her, während Sie auf dem Produkt sitzen. Dies kann die Gebrauchsdauer negativ beeinflussen.

Es könnte sein, dass das Produkt beim Auspacken einen leichten Geruch aufweist, platzieren Sie es in diesem Fall bitte für einige Zeit an einem gut belüfteten Ort.

Verändern oder entfernen Sie keine einzelnen Teile, da dies die Funktionalität des Produktes beeinträchtigen und zu Verletzungen führen könnte.

Benutzen Sie das Produkt nicht, wenn es beschädigt ist, um mögliche Risiken zu vermeiden.

IT Note

Si prega di non sedersi violentemente e improvvisamente né inginocchiarsi su di esso.

Si prega di non dondolarsi e scuotersi violentemente quando ci si siede su questo oggetto, altrimenti la sua durata sarà ridotta.

Potrebbe esserci un odore di "nuovo" dopo aver disimballato il prodotto. Si prega di lasciarlo in un luogo ventilato per un po' di tempo.

Si prega di non smontare o modificare la struttura di questo sgabello a piacimento per evitare di danneggiare lo sgabello o causare incidenti.

Non continuare a utilizzare il prodotto se è danneggiato, poiché potrebbe causare gravi lesioni.

NL Opmerkingen

Ga alstublieft niet gewelddadig en plotseling zitten, en kniel er ook niet op.

Schommel en schud niet heftig als u op dit item gaat zitten, anders wordt de levensduur ervan verkort.

Mogelijk kan er na het uitpakken van het product een "nieuwe" geur ontstaan. Lucht het enige tijd op een geventileerde plaats.

Demonteer of verander de structuur van deze kruk niet zoals u wilt in het geval deze kruk beschadigd raakt of ongelukken veroorzaakt.

Gebruik het product niet meer als het beschadigd is, want dat kan ernstig letsel veroorzaken.

PL Zapisy

Unikaj naglego i gwałtownego siadania i klękania na niej.

Niewskazane jest kołysanie się oraz gwałtowne potrząsanie podczas siedzenia na tym przedmiocie, ponieważ przyczyni się to do pogorszenia stanu produktu.

Po rozpakowaniu produktu może wylinać się charakterystyczny zapach, typowy przy otwieraniu nowych produktów.

Proszę nie demontować ani nie zmieniać konstrukcji tego stołka, bo może to poskutkować jego uszkodzeniem lub wystąpieniem wypadku.

W razie wystąpienia jakichkolwiek usterek związanych z produktem, należy zaprzestać jego użytkowania.

FR Notes

Évitez de vous asseoir violemment et soudainement, évitez de vous agenouiller dessus.

Ne vous balancez pas violemment lorsque vous êtes assis sur cet article, car cela raccourcirait sa durée de vie.

Une odeur de « neuf » peut apparaître après son déballage. Veuillez l'aérer dans un endroit ventilé pendant quelque temps.

Veuillez ne pas démonter ou modifier la structure de ce tabouret pour éviter de l'endommager ou de causer des accidents.

Arrêtez d'utiliser le produit s'il est endommagé, car cela pourrait causer des blessures graves.

ES Notas

Por favor, no se siente violenta y repentinamente ni se arrodille sobre ella.

Por favor, no se balancee ni sacuda violentamente cuando se siente sobre este artículo, o su vida útil se acortará.

Puede que huelga a "nuevo" después de desembalar el producto. Déjelo en un lugar ventilado durante algún tiempo.

Por favor, no desmonte o cambie la estructura de este taburete a su gusto en caso de dañar este taburete o causar accidentes.

No siga utilizando el producto si está dañado, ya que puede causar lesiones graves.

SE Anteckningar

Var god sätt dig inte ned våldsamt och plötsligt på den, och fall heller inte ned på knä på den.

Vrid och skaka inte våldsamt när du sätter dig ned på den här artikeln, annars kommer dess livslängd att förkortas.

Det kan förekomma en "ny" lukt efter att produkten packats upp. Vädra den på en ventilerad plats under en tid.

Om det uppstår någon fläck på denna artikel, torka bort den med en våt handduk och torka den sedan snabbt vid deformation, missfärgning och mögel.

Demontera eller ändra inte strukturen på denna pall som du vill eftersom det kan skada pallen eller orsaka olyckor.

*Använd inte produkten vidare om den är skadad, då det kan orsaka allvarlig skada.

TR Notlar

Üzerine ani ve şiddetli bir şekilde oturmayın ve diz çökmeyin.

Üzerine oturduğunuzda şiddetli bir şekilde sallanmayın ve sallamayın, aksi takdirde ömrü kısalmır.

Ürünü açtıktan sonra "yeni" bir koku olabilir. Lütfen bir süre havalandırılan bir yerde havalandırın.

Bu taburenin yapısını keyfi olarak sökmeyin veya değiştirmeyin, aksi takdirde tabureye zarar verebilir veya kazalara neden olabilirsiniz.

Ürün hasar görmüşse, ciddi yaralanmalara neden olabileceği için kullanmaya devam etmeyin.